

KIT D'OCCULTATION COMPOSITE

PREMIUM
V24 / 55



Nos lattes composite Premium en pose droite, sans tressage avec des accessoires aluminium, font de notre kit un produit unique sur le marché. Comme nos lames composite, nos lattes composite sont issues de matériaux recyclés (environ 60% de sciure de bois et 30% de PEHD recyclés) car chez Gardenode le bien-être de la planète va de pair avec le vôtre.



3 COLORIS AU CHOIX

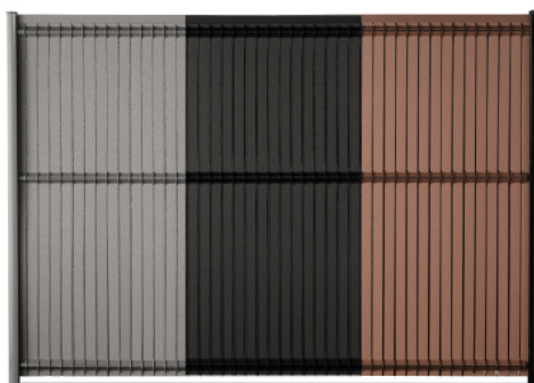

DIMENSIONS	COULEURS	REF	CONDITIONNEMENT
H 1m03	Gris anthracite	816517	PALETTE DE 40 KITS
	Gris quartz	816518	
	Brun	816519	
H 1m23	Gris anthracite	816182	
	Gris quartz	816281	
	Brun	816285	
H 1m53	Gris anthracite	816183	
	Gris quartz	816282	
	Brun	816286	
H 1m73	Gris anthracite	816184	
	Gris quartz	816283	
	Brun	816287	
H 1m93	Gris anthracite	816185	
	Gris quartz	816284	
	Brun	816288	



UPKOS® est un système de fixation breveté pour un maintien optimal des lattes.

Chaque kit contient :

1m03 • 1m23: 43 lattes intermédiaires 49mm, 2 lattes d'extrémités 39mm;
4 triangles aluminium V24, 1 lisse haute aluminium en 2 parties, 5 réglettes **Upkos®**.
1m53 • 1m73 • 1m93: 43 lattes intermédiaires 49mm, 2 lattes d'extrémités 39mm;
6 triangles aluminium V24, 1 lisse haute aluminium en 2 parties, 5 réglettes **Upkos®**.



NOTICE DE POSE

Video de montage

1

Installez à l'extrémité de votre panneau, une réglette **Upkos®** à l'aide d'une latte intermédiaire et d'une latte d'extrémité (côté poteau).

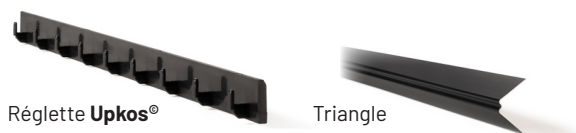

Réglette **Upkos®**

Triangle

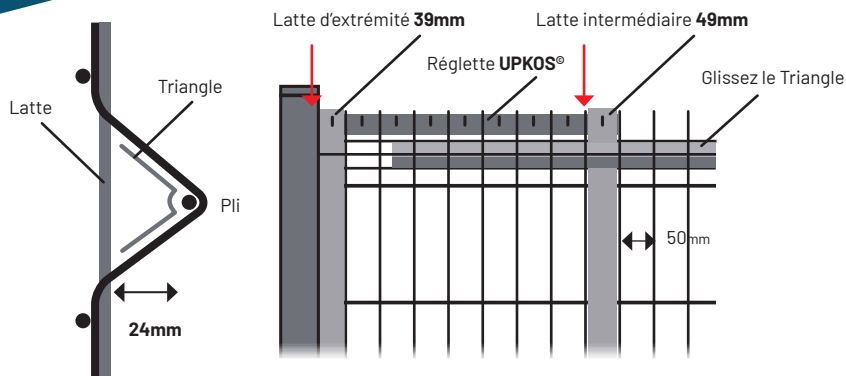

2

Installez les triangles en aluminium dans les plis du panneau.

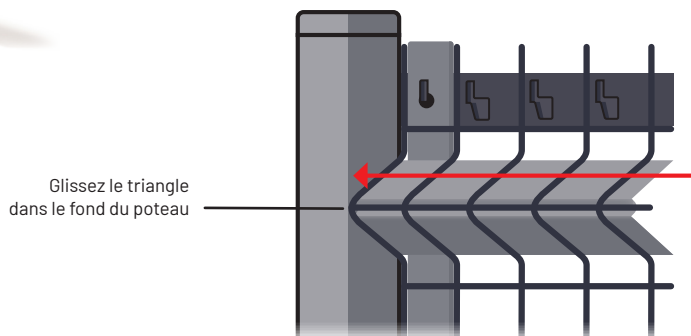

3

Installez les autres réglettes **Upkos®** en insérant une latte à chaque extrémité.

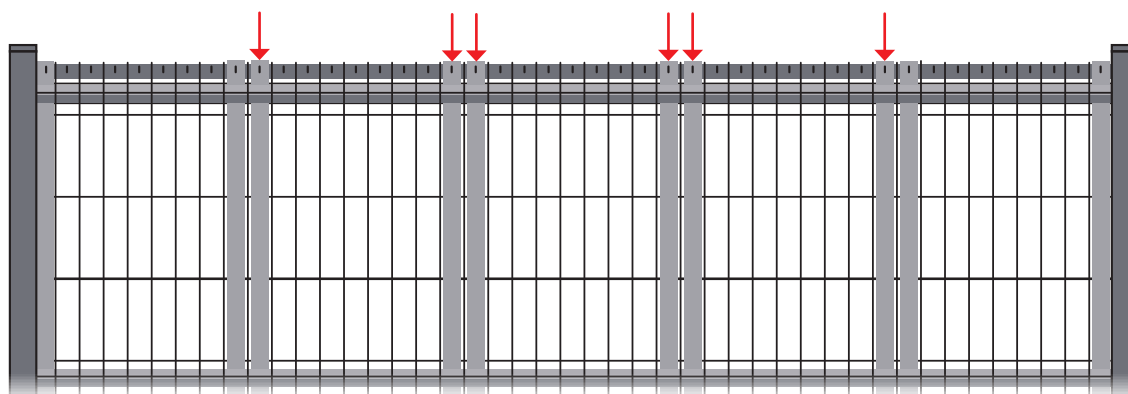

4

Remplissez le panneau avec les lattes restantes.

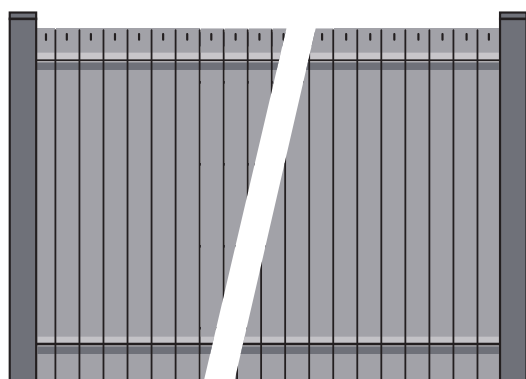

5

Clipsez les 2 lisses hautes en aluminium sur le haut du panneau (attention au sens de la pose).

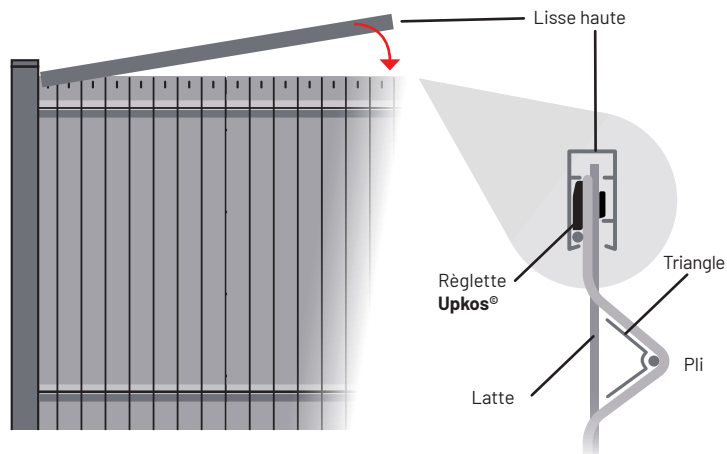

IL EST INDISPENSABLE DE LAISSER UN ESPACE DE 2CM SOUS LE PANNEAU POUR PERMETTRE LA DILATION DES LATTES DE VOTRE KIT.